



NeosGPS

Manual de funcionamiento



Tabla de contenido

Procedimientos iniciales	3
Introducción a los botones de su NeosGPS	3
Reiniciar tu NeosGPS	3
Accesorios	4
Icono de estado	4
Paso 1: Carga tu NeosGPS.....	5
Paso 2: Enciende tu NeosGPS	5
Paso 3: Configuración inicial	5
Paso 4: Conéctate a la señal de satélite	6
Paso 5: Inicia la marcha con NeosGPS	6
Paso 6: Comparte tus registros.....	6
Sincroniza registros con la aplicación Giant NeosTrack ...	7-8
Actualizaciones de software.....	9
Configuración	10
Unidades de medida	10
Visualización de la hora	10
Calibración de la altitud	11
Comienza a montar en bicicleta	11
Habilita el GPS	12
Asociación del sensor.....	12
Elimina registros	13
Ajusta el cuentakilómetros.....	13

Configuración avanzada de la aplicación Giant NeosTrack	14
Información del cronómetro	14
Calibración de la altitud	15

Notificaciones inteligentes	16
Apéndice	17

Especificaciones	17
Instala tu NeosGPS	18
Instala el sensor de velocidad/cadencia inteligente (opcional).....	19
Instala el cinturón del monitor de frecuencia cardíaca inteligente (opcional).....	20
Diámetro y circunferencia de las ruedas.....	21
Mantenimiento básico de tu NeosGPS	22
Información digital.....	23
Declaración de la condición de presencia del mercado de sustancias restringidas	24

Advertencia

Consulta a tu médico antes de iniciar cualquier entrenamiento.

Lee las instrucciones de la sección "Garantía de información de seguridad" incluidas con el producto.

Procedimientos iniciales

En esta sección se explica el procedimiento de configuración básico antes de utilizar tu NeosGPS.

Introducción a los botones de tu NeosGPS



A Alimentación/Aceptar ()

- Presiona este botón para encender el dispositivo.
- Presiona este botón sin soltarlo para apagar el dispositivo.
- Presiona este botón para entrar en la página "Menú" y salir de ella.



C Cambiar página ()

- Presiona este botón para iniciar la grabación en el modo de bicicleta libre.
- Presiona este botón para detener la grabación cuando el modo de registro de datos de ejercicios está activo.
- Presiona el botón BAJAR para entrar en las opciones de la página "Menú" o validarlas.

B Retroiluminación/Página ()

- Presiona este botón sin soltarlo para apagar o encender la retroiluminación.
- Presiona el botón BAJAR para desplazarse hacia abajo por las opciones del menú en la página "Menú".
- Presiona el botón BAJAR para cambiar entre las páginas del cronómetro en el modo "Cronómetro".
- Retroceder/Avanzar página: presiona este botón para ver las páginas de ciclismo en modo información.

Reinicia tu NeosGPS

Presiona sin soltar los botones ( /  / ) para reiniciar tu NeosGPS.

Accesorios





















NeosGPS incluye los siguientes accesorios:

- Cable de carga USB
- Soporte para bicicleta
- Guía de inicio rápido





Los accesorios opcionales son los siguientes:

- SENSOR DE FRECUENCIA CARDÍACA DE GIANT (410000075)
- Soporte para RideSync/Garmin y Gopro para manillares redondos de 31,8 mm (410000072)
- Soporte para RideSync/Garmin y Gopro para manillares Contact SLR Aero (410000073)

Icono de estado

Icono	Instrucciones	Icono	Instrucciones	Icono	Instrucciones
Bicicleta en uso ahora		Configuración		Asociación de accesorios	
	Bicicleta 1		Horario de verano		Sensor de frecuencia cardíaca asociado
	Bicicleta 2		Retroiluminación		Sensor de velocidad asociado
Estado de la señal de GPS		AM PM	a.m. p.m.		Sensor de cadencia asociado
	Sin señal (sin fijar)		Elegir el reloj de 12 o 24 horas		Grabación de datos de marcha
	Señal débil	Información del cronómetro			Bluetooth conectado
	Buena señal		Pendiente		
Estado de carga de la batería		ALT ▲	Altura ascendida en total		
	Totalmente cargada	ALT ▼	Altura descendida en total		
	Carga de la batería correcta	R TIME	Tiempo de marcha		
	Carga baja de la batería	T TIME	Tiempo del recorrido		
Notificaciones inteligentes		ODO	Cuentakilómetros		
	Notificación de texto	Max	Valor máximo		
	Notificación de llamadas	Avg	Valor medio		
	Notificación por correo electrónico				

Nota:

- Los iconos de los accesorios se mostrarán en la barra de estado cuando la asociación se haya realizado.
- Cuando la batería del dispositivo tenga poca carga, el símbolo de batería () comenzará a parpadear.
- Cuando el sensor inteligente esté fuera del alcance de conexión, el símbolo del sensor (  ) comenzará a parpadear.

Paso 1: Carga tu NeosGPS

Saca el cable USB del paquete y conecta tu NeosGPS a tu PC para realizar la carga automáticamente. Cárgala durante al menos 4 horas. Retira el cable USB una vez cargada completamente.

- Cuando la carga de la batería esté baja, el icono de batería parpadeará; conéctala a una fuente de alimentación hasta que esté completamente cargada.
- Carga la batería en un intervalo de temperaturas comprendido entre 0 °C y 40 °C (32 °F y 105 °F); si no sigues esta recomendación, la carga se detendrá y el dispositivo consumirá la energía de la batería.

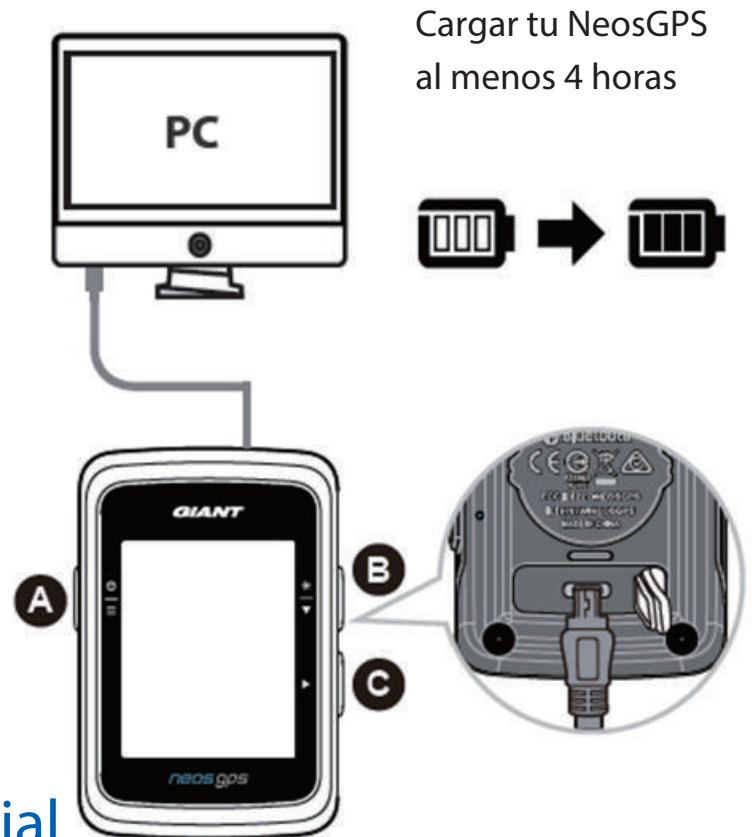

Paso 2: Enciende tu NeosGPS

Presiona el botón  para encender el dispositivo.

Paso 3: Configuración inicial

Los pasos de instalación se muestran en la primera instalación de NeosGPS. Sigue los siguientes pasos para completar la configuración. (Consulta la configuración detallada en la página 10).

1. Presiona  para elegir las unidades de medición.







Paso 4: Conéctate a la señal de satélite

Cuando enciendas su NeosGPS, comenzará a buscar señales de satélite automáticamente. Puede que tarde entre 30 y 60 segundos en recibir señales de satélite. Adquiere la señal de posicionamiento GPS antes de utilizar el producto por primera vez.

El icono de la señal de GPS ( / ) se mostrará una vez fijada la señal de GPS correctamente.

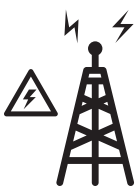
- Si hay error en la señal de posicionamiento GPS, el icono  parpadeará.
- NO busques una señal de GPS en el siguiente entorno, ya que este puede interferir con la recepción de la señal.

				
En túneles	Interiores/ Dentro de un edificio/Bajo tierra	Bajo el agua	Cables de alto voltaje o torres de TV	Lugares en obras o en atascos de tráfico

Paso 5: Inicia la marcha con NeosGPS

- Marcha sencilla:

NeosGPS detectará el movimiento de la bicicleta iniciándose y deteniéndose automáticamente.

- Iniciar la marcha y grabar datos:

Presiona ► para iniciar la grabación; presiona ► de nuevo para detenerla.

Paso 6: Comparte tus registros

Comparte tus registros con el sitio web de NeosTrack

1. Registrarse o iniciar sesión

- a. Visita <https://www.NeosTrack.com>.
- b. Registra una nueva cuenta.

2. Conecta el dispositivo a tu PC.

Enciende tu NeosGPS y conéctalo a tu PC mediante un cable USB.

3. Comparte tus registros.

- a. Haz clic en el símbolo "+" situado en la esquina superior derecha para agregar nuevas entradas de actividad.
- b. Arrastra y suelta archivos FIT, o haz clic en "Seleccionar archivo" para cargarlos.
- c. Haz clic en "Registro de actividades" para ver solamente los registros cargados.

Comparte tus registros en Strava

1. Regístrate o inicia sesión en Strava
 - a. Visita <https://www.strava.com>.
 - b. Registra una nueva cuenta o inicia sesión con tu cuenta de Strava activa.
2. Conecta el dispositivo a tu PC.

Enciende tu NeosGPS y conéctalo a tu PC mediante un cable USB.
3. Comparte tus registros.
 - a. Haz clic en el símbolo "+" situado en la esquina superior derecha y, a continuación, haz clic en "Archivo".
 - b. Haz clic en "Seleccionar archivo" y, a continuación, selecciona los archivos FIT que desees en la carpeta GIANT para cargarlos.

Sincroniza registros con la aplicación Giant NeosTrack

Comienza a utilizar la aplicación para móvil de Giant

1. Descarga la aplicación para móvil de Giant.

Escanea el código QR que se encuentra en la parte inferior de la página para descargar la aplicación Giant NeosTrack o búscala en Google Play o App Store y descárgala.

2. Registrarte con la aplicación Giant NeosTrack.





- a. Abre la aplicación Giant NeosTrack.
- b. Registra una nueva cuenta.

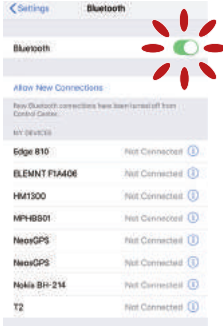

Nota: Sincronice la aplicación Giant NeosTrack con [NeosTrack.com](https://www.neostrack.com). Inicie sesión en Giant NeosTrack con su cuenta existente o cree una nueva.

Asociación Bluetooth con la aplicación Giant NeosTrack

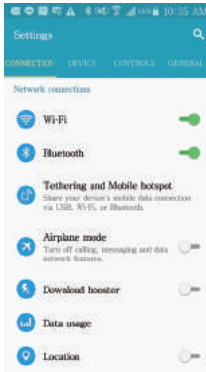
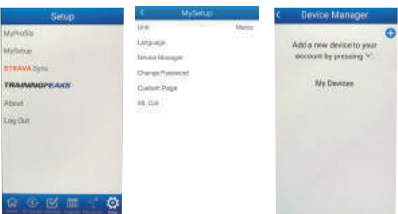
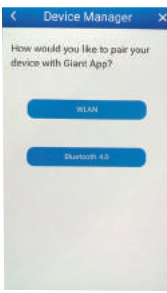
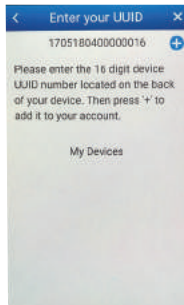
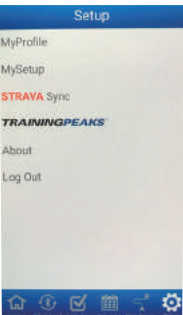
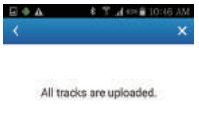
NeosGPS puede sincronizarse de forma inalámbrica con una conexión Bluetooth. Asocia tu NeosGPS con la aplicación NeosTrack antes de realizar cualquier sincronización para habilitar la sincronización correcta los registros.

<p>a. Habilita la función "Bluetooth" del teléfono móvil.</p> 	<p>b. Presiona el botón Alimentación para habilitar NeosGPS.</p> 	<p>c. Haz clic en "Sincronización Bluetooth" para mantener la función de redes.</p> 
<p>d. Selecciona Mi configuración > Administrador de dispositivos > y presiona el botón "+".</p> 	<p>e. Selecciona Bluetooth 4.0</p> 	<p>f-1. Selecciona NeosGPS para la asociación +. f-2. Presiona "Aceptar". f-3. El dispositivo se ha asociado correctamente con la aplicación Giant NeosTrack; pulsa para completar la operación.</p> 
<p>g. Comienza a cargar registros desde el dispositivo asociado.</p> 	<p>h. Todos los registros cargados.</p> 	<p>i. Vete a "Registro de actividades" para ver los registros cargados.</p> 

Carga de registros con un solo clic

Después de que el dispositivo se haya asociado correctamente con la aplicación Giant NeosTrack y la conexión Bluetooth permanezca activa, puedes hacer clic en  para cargar automáticamente todos los registros en la aplicación Giant NeosTrack.

Actualizaciones de software

Nota: El software NeosGPS cuenta con actualizaciones frecuentes para una optimización y posicionamiento GPS más rápido. Es recomendable buscar nuevas actualizaciones cada dos o cuatro semanas.

A) 1. Consulta este sitio web para ver si hay una versión más reciente.

<https://www.giant-bicycles.com/global/download>



NeosGPS firmware update:

Latest version: R10

Download the latest NeosGPS files: [NeosGPS_R10.zip](#)

Download the update tools (Mac and Windows): [NeosGPS Update Tool.zip](#)

Download the latest NeosGPS files: [NeosGPS_R10.zip](#)

2. Conéctate al puerto USB de un equipo y guarda los archivos en la carpeta NeosGPS.

3. Desenchufa el cable USB cuando la operación se haya completado; tu NeosGPS comenzará a actualizarse automáticamente.

B) 1. Descargue la herramienta de actualización de software en el siguiente sitio web

<https://www.giant-bicycles.com/global/download>



NeosGPS firmware update:

Latest version: R10

Download the latest NeosGPS files: [NeosGPS_R10.zip](#)

Download the update tools (Mac and Windows): [NeosGPS Update Tool.zip](#)

Download the update tools (Mac and Windows): [NeosGPS Update Tool.zip](#)

2. Por favor seleccione la versión de computadora: iOS o versión de ventana

iOS :  MacGiantUpdateSetup.pkg

Windows :  Giant Update Tool for Window.e

3. Conecte NeosGPS a la computadora a través de USB y abra la herramienta de actualización.



UUID : 1705180400000186
軟體版本 : R010.R003.
0000000.00.008.000

4. Actualice los datos actualizando el software y actualizando los datos del GPS.

Identifica si tu NeosGPS tiene la versión más reciente

1. Conecta tu NeosGPS a tu PC mediante un cable USB.

2. Haz clic en Sistema -> Dispositivo para ver la edición del modelo y versión actuales.





Configuración

Puedes personalizar las siguientes funciones con la función "Configuración": unidad de medición, horario de verano, altitud actual, bicicleta, diámetro de las ruedas, asociación del sensor y cuentakilómetros.

Unidad de medición

Puede elegir KM/H o MI/H para la pantalla UOM.











1. Presiona  para entrar en la página de configuración de UNIDADES.
2. Presiona  y 
3. Presiona  para validar la selección realizada.
4. Presiona  para salir de la configuración.



Visualización de la hora

Aquí puedes seleccionar el formato de tiempo de 12 o 24 horas y establecer el horario de verano.

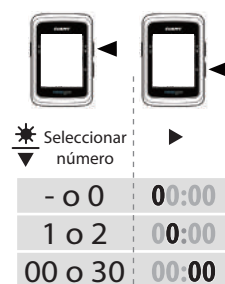

1. Presiona  para entrar en la página de configuración.
2. Presiona  para seleccionar HORA; presione  y se mostrará la página de configuración HORA.
3. Presiona  para seleccionar 12 h o 24 h; presione  para validar la selección realizada.
4. Se mostrará la página del horario de verano de tu NeosGPS; presiona  para seleccionar el número que deseas. Presiona  para validar la selección realizada y continuar con la siguiente. Repite los pasos anteriores para completar la configuración. Presiona  para volver a la página de configuración principal, si no es necesario realizar cambios y vuelve a presionarlo para salir.



5. Una vez realizada la configuración, presiona  para validar las selecciones realizadas y volver a la página de configuración principal; presiona  para salir.

Calibración de la altitud

Puedes calibrar la altitud actual.



1. Presiona para entrar en la página de configuración.
2. Presiona para seleccionar ALT; presione y se mostrará la página de configuración ALT.
3. Presiona para seleccionar el número que desee. Presiona para validar la selección realizada y continuar con la siguiente. Repite los pasos anteriores para completar la configuración.

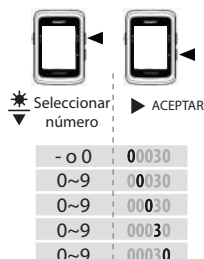

4. Cuando se hayan llevado a cabo todas las configuraciones, presiona para validar las selecciones realizadas y presiona para salir.

Nota: Cuando se cambie el valor de la altitud actual en Configuración, su homólogo en el modo de cronómetro cambiará en consecuencia.

Comienza a montar en bicicleta

Puedes seleccionar bicicletas para habilitar y modificar el diámetro de las ruedas.



1. Presiona para entrar en la página de configuración.
2. Presiona para seleccionar BICICLETA; presione y se mostrará la página de configuración BICICLETA.
3. Presiona para seleccionar BICICLETA1 o BICICLETA2; presiona para validar la selección realizada.
4. Se mostrará la página del diámetro de las ruedas de tu NeosGPS; presiona para seleccionar el número que deseas. Presiona para validar la selección realizada y continuar con la siguiente. Repite los pasos anteriores para completar la configuración. Presiona para volver a la página de configuración principal si no es necesario realizar cambios y vuelve a presionarlo para salir.

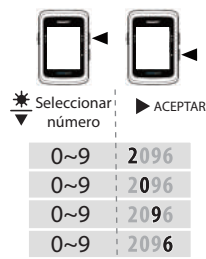

5. Una vez realizada la configuración, presiona para validar las selecciones realizadas y volver a la página de configuración principal; presiona para salir.







Nota: Consulta la sección "Diámetro y circunferencia de las ruedas" en la página 21 para obtener detalles sobre las dimensiones de las ruedas.



Habilita el GPS

Deshabilita la señalización de GPS en el caso de que realices ejercicios en interiores para evitar la grabación de información de marcha menos precisa.







1. Presiona  para entrar en la página de configuración.
2. Presiona  para seleccionar GPS; presiona  y se mostrará la página de configuración de GPS.
3. Presiona  para seleccionar ACTIVAR o DESACTIVAR; presiona  para validar la selección realizada.
4. Una vez realizada la configuración, presiona  para validar las selecciones realizadas y volver a la página de configuración principal; presiona  para salir.

Asociación del sensor





NeosGPS admite sensores periféricos Bluetooth. Sigue los pasos que se indican a continuación para realizar la asociación.



1. Presiona  para entrar en la página de configuración.
2. Presiona  para seleccionar SINC; presiona  y se mostrará la página de configuración SINC.
3. Presiona  para seleccionar FC o SP-CA; presiona  para validar la selección realizada.
4. Reactiva el sensor colocando el cinturón de frecuencia cardíaca o moviendo la biela o la rueda.

Nota: El sensor solamente se puede asociar en el modo de espera; de lo contrario, entrará en el modo de suspensión para ahorrar carga de la batería.



5. NeosGPS muestra el mensaje "Sí" cuando detecta el sensor correctamente; presiona  para validar la asociación; presiona  para seleccionar "NO" y  para cancelar la asociación e iniciar la búsqueda de nuevo.
6. Cuando se hayan llevado a cabo todas las configuraciones, presiona  para salir de la página de configuración.







Nota:

- Mantener alejado de otros sensores Bluetooth durante la asociación.
- Una vez realizada la asociación correctamente, el sensor inteligente NeosGPS se conectará automáticamente al dispositivo cuando esté activado.

Elimina registros

Puedes eliminar todos o algunos registros del dispositivo para registrar al menos 8, 16 o 24 horas de datos de marcha.



1. Presiona  para entrar en la página de configuración.
2. Presiona  para seleccionar SUP; presiona  y se mostrará la página de configuración SUP.
3. Presiona  para seleccionar >8 h, >16 h, >24 h o TODOS; presiona  para validar la selección realizada.
4. Cuando se hayan llevado a cabo todas las configuraciones, presiona  para validar las selecciones realizadas.
5. Presiona  para salir de la página de configuración.





Nota:

- NeosGPS puede registrar hasta 120 horas de ciclismo en el modo de grabación inteligente y hasta 30 horas de ciclismo en el modo de entrada por segundo.
- Cuando inicies la marcha o presiona  para iniciar la grabación, el número de horas restantes de grabación se mostrará en las celdas en el centro de la página.
- Las opciones ">8 h", ">16 h" y ">24 h" solamente funcionan cuando el espacio de almacenamiento del dispositivo puede durar menos de 8 h, 16 h y 24 h. Selecciona estas opciones para grabar al menos 8 h, 16 h y 24 h más en lugar de otras 8 h, 16 h y 24 h.



Ajusta el cuentakilómetros

Puedes ajustar el cuentakilómetros.

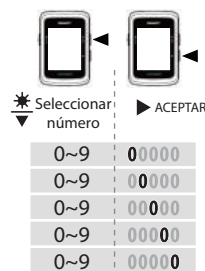

1. Presiona  para entrar en la página de configuración.
2. Presiona  para seleccionar CUENTAKILÓMETROS; presiona  y se mostrará la página de configuración CUENTAKILÓMETROS.
3. Presiona  para seleccionar el número que desees. Presiona  para validar la selección realizada y continuar con la siguiente. Repite los pasos anteriores para completar la configuración.



4. Una vez realizada la configuración, presiona  para validar las selecciones realizadas y volver a la página de configuración principal; presiona  para salir.

Configuración avanzada de Giant

Después de que tu NeosGPS se asocie con la aplicación Giant NeosTrack, podrás cambiar la información del cronómetro y corregir la altitud.

Información del cronómetro

Puedes cambiar la página de información del cronómetro, configurar los valores de FCM (Frecuencia Cardíaca Máxima) y UARC (Umbral Anaeróbico de Ritmo Cardíaco), habilitar y deshabilitar la pausa inteligente y configurar la frecuencia de grabación de datos conforme a tus objetivos de entrenamiento.

1. Asocia tu NeosGPS con la aplicación Giant NeosTrack
 - a. Abre NeosGPS.
 - b. Habilita la función Bluetooth del teléfono móvil.
 - c. En la aplicación Giant NeosTrack, haz clic en Configuración > Configuración del usuario > Administración de dispositivos.
 - d. Presiona el botón "+" y selecciona Bluetooth 4.0.
 - e. Selecciona el dispositivo al que desees asociarte y, a continuación, haz clic en el botón "+".
 - f. Haz clic en "Asociar" para asociar el dispositivo con el teléfono (solo para dispositivos).
 - g. Valida el UUID del dispositivo asociado y haz clic en "Sí".
 - h. Haz clic en Finalizar.
2. Cambia la página de información del cronómetro
 - a. Haz clic en Configuración > Información del cronómetro en la aplicación Giant NeosTrack.
 - b. Haz clic en el botón "Aceptar" para habilitar la conexión con el dispositivo.
 - c. Selecciona el modo manual para ajustar la página de información.
Selecciona Automático para mantener el modo de fábrica.
 - d. Haz clic en "<" o ">" para cambiar el número de celdas de información.
 - e. Pulsa 1, 2, 3, 4 o 5 para cambiar la página de información.
 - f. Haz clic en la celda de información de la página del dispositivo para cambiar la información de la marcha.
3. Escribe tus valores de FCM y UARC
 - a. Haz clic en  para entrar en la página siguiente.
 - b. Haz clic en FCM y UARC para escribir tus valores de FCM y UARC.
4. Habilita o deshabilita la pausa inteligente
Haz clic en la columna de pausa inteligente para activarla o desactivarla.
5. Configura la grabación de datos
Haz clic en la columna de grabación de datos para cambiar la configuración deseada.
6. Sincroniza la configuración con NeosGPS
Haz clic en el ícono "<" situado en la esquina superior izquierda y selecciona "Sincronizar" para aplicar el cambio de configuración a tu NeosGPS.

Calibración de la altitud

Cuando te conectes a Internet, la aplicación Giant NeosTrack proporcionará la altitud de la ubicación actual de forma que puedas calibrarla automática o manualmente.

1. Asocia tu NeosGPS con la aplicación Giant NeosTrack
 - a. Abre NeosGPS.
 - b. Habilita la función Bluetooth del teléfono móvil.
 - c. En la aplicación Giant NeosTrack, haz clic en Configuración > Configuración del usuario > Administración de dispositivos.
 - d. Presiona el botón "+" y selecciona Bluetooth 4.0.
 - e. Selecciona el dispositivo al que desees asociarte y, a continuación, haz clic en el botón "+".
 - f. Haz clic en "Asociar" para asociar el dispositivo con el teléfono (solo para dispositivos).
 - g. Valida el UUID del dispositivo asociado y haz clic en "Sí".
 - h. Haz clic en Finalizar.
2. Calibra la altitud
 - a. Haz clic en la opción "Calibrar altitud" en la aplicación Giant NeosTrack.
 - b. Haz clic para permitir que la aplicación Giant NeosTrack acceda a los datos de altitud contenidos en la posición actual.
 - c. La aplicación Giant NeosTrack muestra la altitud de la posición actual. Puedes cambiarla presionando ▲▼ o haciendo clic en el campo de altitud para escribir el valor.
 - d. Haz clic en "Calibración".
 - e. La aplicación Giant NeosTrack comienza a detectar dispositivos preparados para la conexión. Haz clic en Aceptar para conectar tu NeosGPS.
 - f. Haz clic en "Sí" para validar la calibración de la altitud.
 - g. Aparecerá el mensaje de finalización de la calibración; haz clic para aceptarlo.

Notificaciones inteligentes

Asocia el teléfono inteligente con su NeosGPS a través de la tecnología Bluetooth inalámbrica inteligente para recibir notificaciones de llamadas entrantes, mensajes de texto y correos electrónicos.

1. Asociar con un teléfono móvil iOS
 - a. Abre NeosGPS.
 - b. Habilita la función Bluetooth del teléfono móvil.
 - c. En la aplicación Giant NeosTrack, haz clic en Configuración > Configuración del usuario > Administración de dispositivos.
 - d. Presiona el botón "+" y selecciona Bluetooth 4.0.
 - e. Selecciona el dispositivo al que desees asociarte y, a continuación, haz clic en el botón "+".
 - f. Haz clic en "Asociar" para asociar el dispositivo con el teléfono.
 - g. Valida el UUID del dispositivo asociado y haz clic en "Sí".
 - h. Haz clic en Finalizar.

Nota:

- Si no aparece ninguna notificación inteligente, vete a Configuración > Notificaciones en el teléfono para comprobar si has habilitado buzones de correo compatibles y aplicaciones de la comunidad para mostrar notificaciones, así como la configuración de recordatorios en las aplicaciones de la comunidad.
- Presiona  para borrar el icono de notificación inteligente.

1. Asociar con un teléfono móvil Android
 - a. Abre NeosGPS.
 - b. Habilita la función Bluetooth del teléfono móvil.
 - c. En la aplicación Giant NeosTrack, haz clic en Configuración > Configuración del usuario > Administración de dispositivos.
 - d. Presiona el botón "+" y selecciona Bluetooth 4.0.
 - e. Selecciona el dispositivo al que desees asociarte y, a continuación, haz clic en el botón "+".
 - f. Valida el UUID del dispositivo asociado y haz clic en "Sí".
 - g. Haz clic en Finalizar.
2. Permiso de acceso a las notificaciones
 - a. Haz clic en Configuración > Configuración del usuario > Notificación inteligente.
 - b. Haz clic para habilitar el acceso a las notificaciones.
 - c. Haz clic en Giant para permitir el acceso a las notificaciones.
 - d. Sal a la página de configuración de notificaciones inteligentes.
 - e. Selecciona y abre notificaciones individuales para completar la operación de configuración.



Notificación de llamadas



Notificación por correo electrónico



Notificación de texto

Apéndice

Especificaciones

NeosGPS

Elemento	Instrucciones
Pantalla de información del cronómetro	Pantalla LCD HTN de pausa de código de 2"
Dimensiones	71 x 46,2 x 16,5 mm
Peso	52g
Temperatura de funcionamiento	De -10 °C a 50 °C
Temperatura de carga de la batería	De 0 °C a 40 °C
Batería	Pila de litio
Autonomía de la batería	En espacios abiertos, 16 horas
GPS	Receptor de alta sensibilidad integrado con antena plana incorporada
Bluetooth inteligente	Tecnología Bluetooth inalámbrica inteligente con antena plana incorporada
Impermeabilidad	Impermeable durante 30 minutos a 1 metro de profundidad en agua
Altímetro neumático	Altímetro neumático incorporado

Sensor de velocidad inteligente

Elemento	Instrucciones
Dimensiones	36,9 x 34,8 x 8,1 mm
Peso	6 g
Impermeabilidad	Impermeable durante 30 minutos a 1 metro de profundidad en agua
Alcance de la transmisión	3 m
Autonomía de la batería	Puede durar 9 meses si la utiliza durante una hora al día
Temperatura de funcionamiento	De -10 °C a 60 °C
Frecuencia de radio y protocolo de comunicación	2,4 GHz/Protocolo de comunicación inalámbrica Bluetooth inteligente y Dynastream ANT + Sport

Nota: Un mal contacto del sensor, las interferencias eléctricas y magnéticas y una distancia larga entre el receptor y el transmisor pueden dificultar la precisión. Instala los sensores en la rueda delantera en el caso de que practiques ciclismo al aire libre, ya que la rueda trasera normalmente está sometida a un entorno más complejo; en el caso de que los problemas de interferencia magnética persistan, prueba a practicar ciclismo en otra ubicación o limpia o reemplaza la cadena.

Instala tu NeosGPS

Monta tu NeosGPS en un soporte para bicicletas

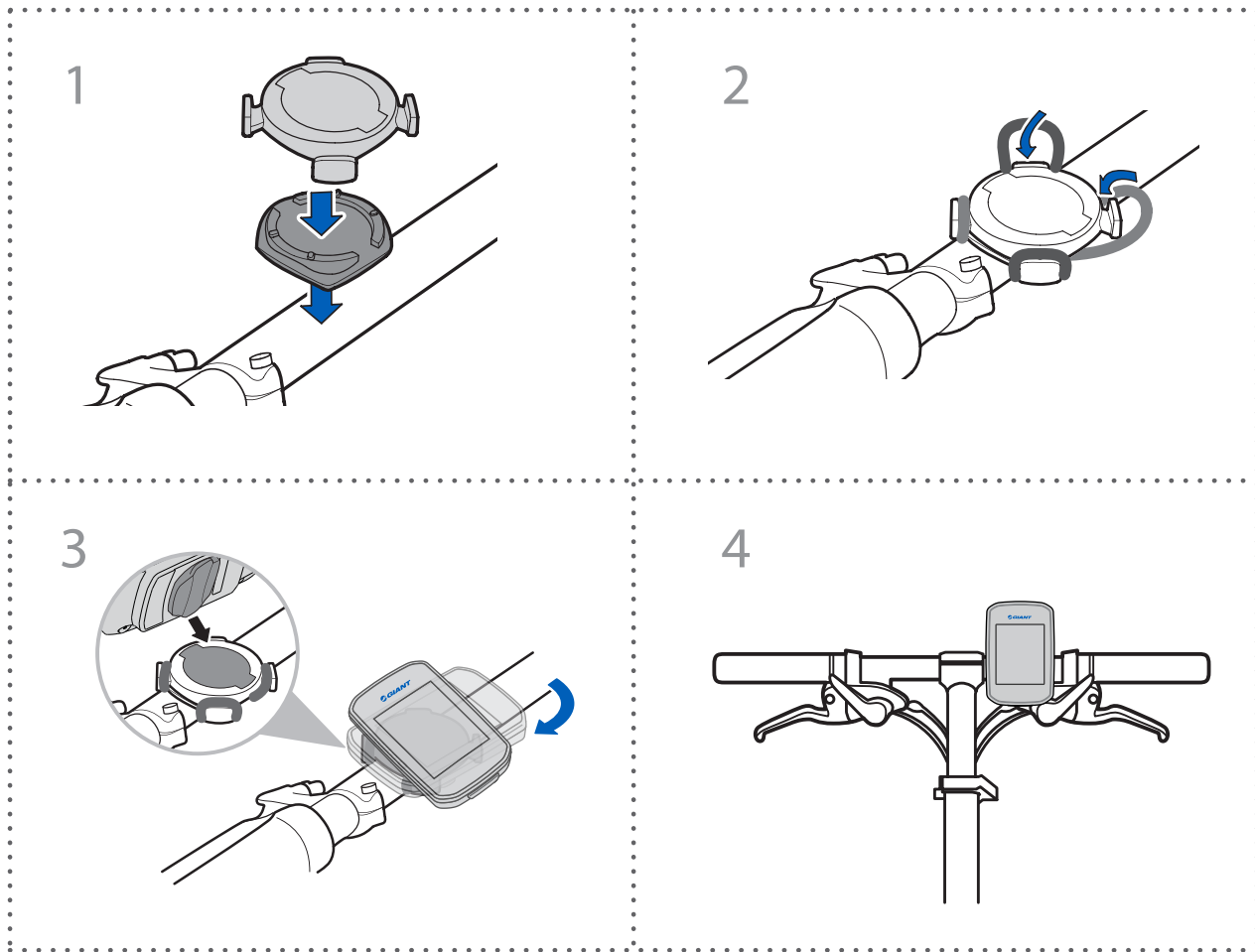

Usa una base de cronómetro de faro para manillar redondo o plano para instalar tu NeosGPS (opcional)

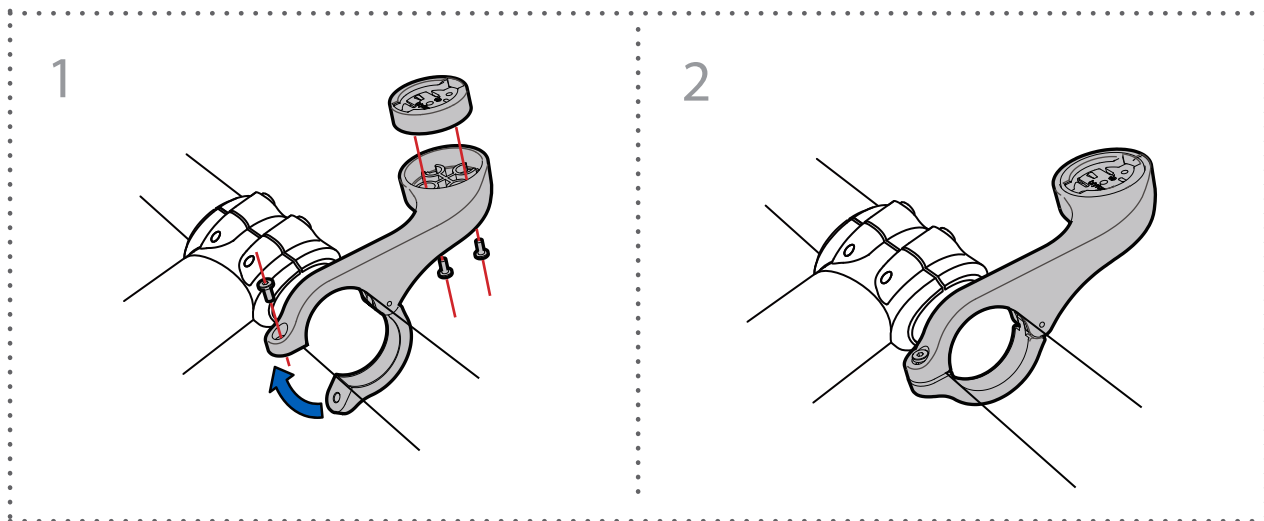

Instala el sensor de velocidad/cadencia inteligente (opcional)

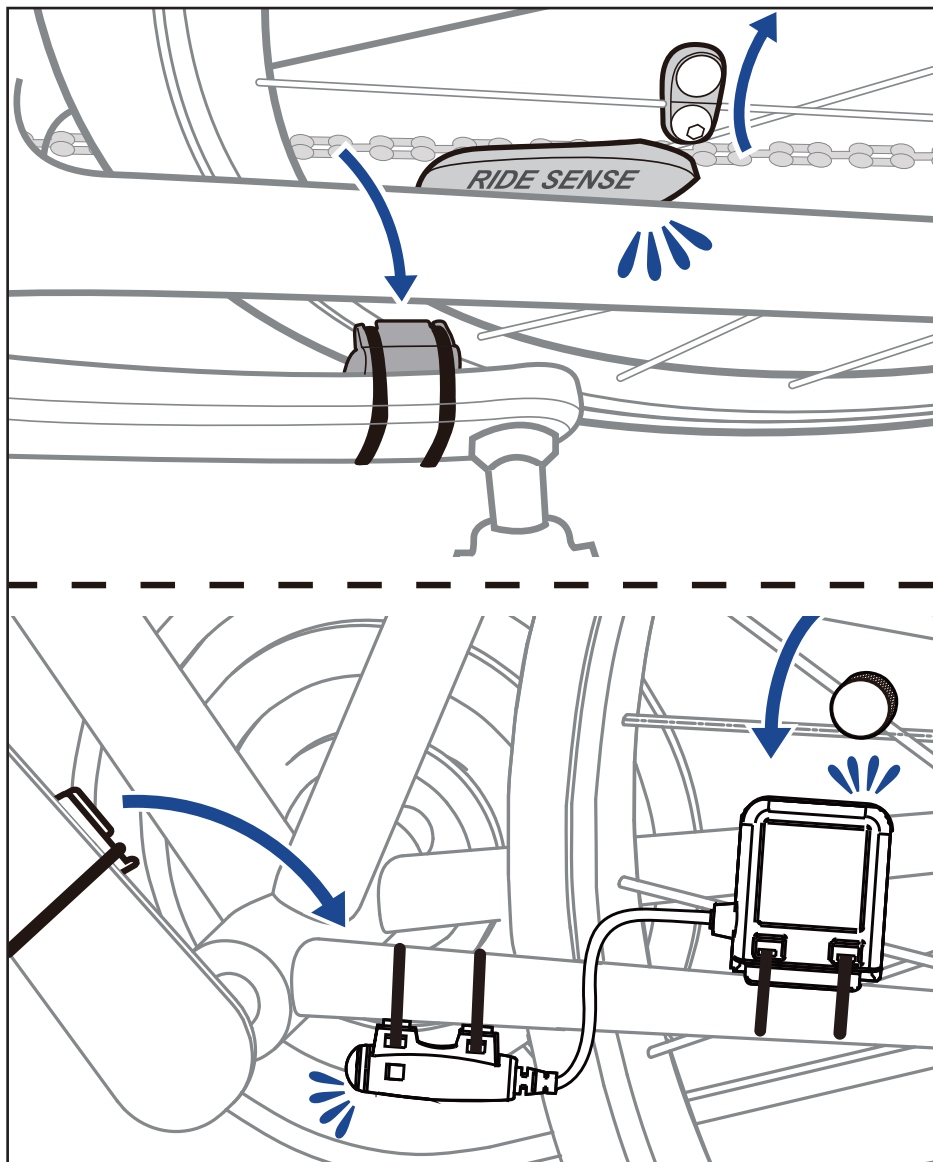

Instalar el cinturón del monitor de frecuencia cardíaca inteligente (opcional)

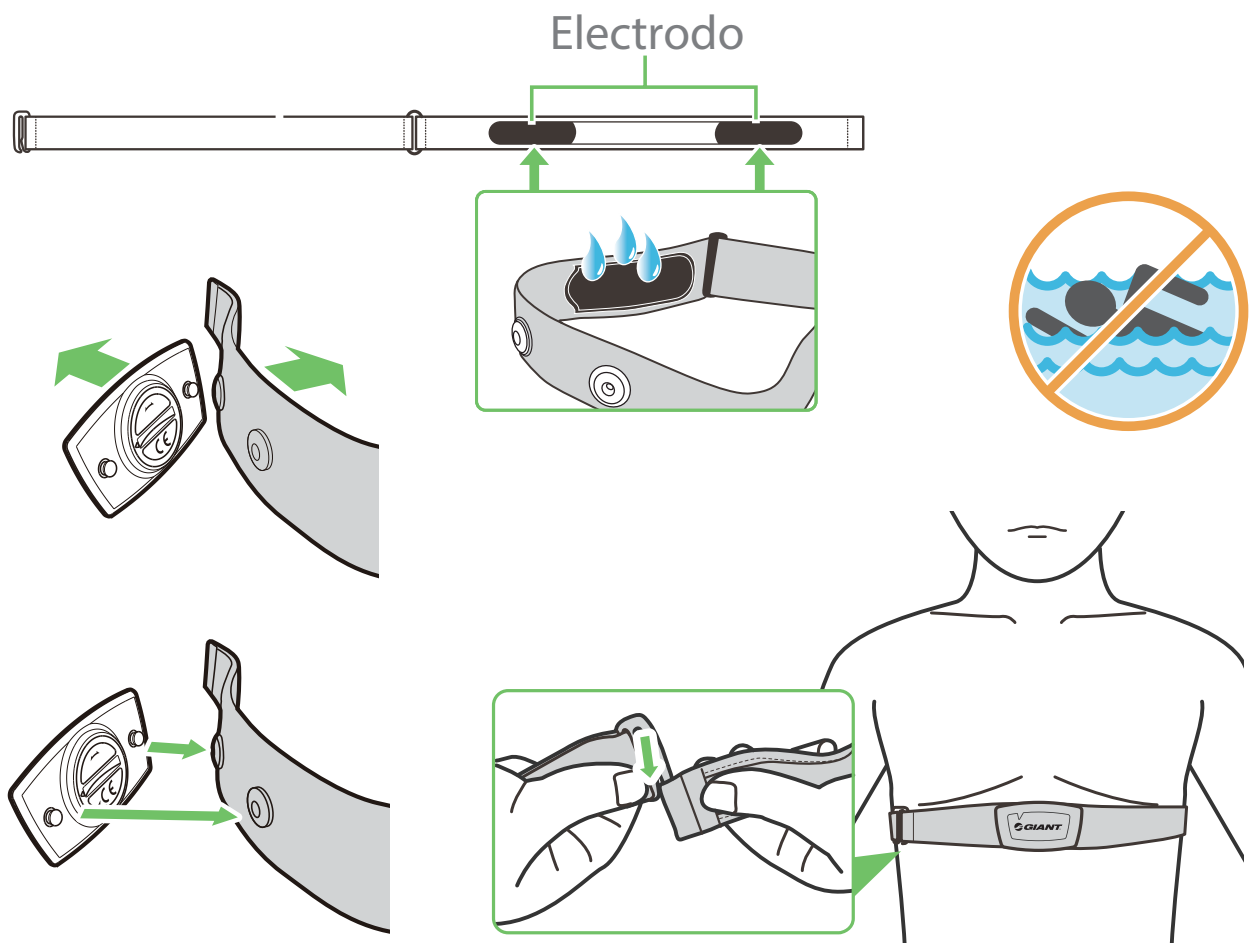

Nota:

- Lleve ropa apropiada para mantener el cinturón de frecuencia cardíaca en la temperatura requerida.
- NO se ponga el monitor de frecuencia cardíaca sobre la ropa; llévelo directamente en su cuerpo.
- Coloque el sensor en el medio de su cuerpo (llévelo debajo del pecho). Coloque el logotipo de Giant mostrado en el sensor hacia arriba; asegure la banda elástica para evitar que se caiga durante el ejercicio.
- Si el sensor no puede detectar la temperatura o la lectura es anómala, caliéntelo durante aproximadamente 5 minutos.
- Desmonte el sensor del cinturón de frecuencia cardíaca y manténgalos aislados uno del otro si no los va a utilizar durante un prolongado período de tiempo.
- Cuando la batería del cinturón del monitor de frecuencia cardíaca tenga poca carga, el valor de la frecuencia cardíaca en la página de información parpadeará.

Precaución: La batería puede explotar si no se sustituye correctamente. Cambie la batería por una nueva del fabricante del dispositivo o de tipo similar indicado por dicho fabricante. Deshágase de las baterías usadas conforme a las normativas locales.



Recopile las baterías gastadas y sepárelas de la basura convencional para facilitar el reciclaje y el tratamiento especial para proteger nuestro medio ambiente.

Diámetro y circunferencia de las ruedas

El diámetro de las ruedas se indica en ambos lados de los neumáticos.

Diámetro de rueda	Longitud (mm)
12x1,75	935
12x1,95	940
14x1,50	1020
14x1,75	1055
16x1,50	1185
16x1,75	1195
16x2,00	1245
16x1-1/8	1290
16x1-3/8	1300
17x1-1/4	1340
18x1,50	1340
18x1,75	1350
20x1,25	1450
20x1,35	1460
20x1,50	1490
20x1,75	1515
20x1,95	1565
20x1-1/8	1545
20x1-3/8	1615
22x1-3/8	1770
22x1-1/2	1785
24x1,75	1890
24x2,00	1925
24x2,125	1965
24x1(520)	1753
Tubular de 24x3/4	1785
24x1-1/8	1795
24x1-1/4	1905
26x1(559)	1913
26x1,25	1950
26x1,40	2005
26x1,50	2010
26x1,75	2023
26x1,95	2050
26x2,10	2068
26x2,125	2070
26x2,35	2083

Diámetro de rueda	Longitud (mm)
26x3,00	2170
26x1-1/8	1970
26x1-3/8	2068
26x1-1/2	2100
Tubular 650C de 26x7/8	1920
650x20C	1938
650x23C	1944
650x25C 26x1(571)	1952
650x38A	2125
650x38B	2105
27x1(630)	2145
27x1-1/8	2155
27x1-1/4	2161
27x1-3/8	2169
27,5x1,50	2079
27,5x2,1	2148
27,5x2,25	2182
700x18C	2070
700x19C	2080
700x20C	2086
700x23C	2096
700x25C	2105
700x28C	2136
700x30C	2146
700x32C	2155
Tubular 700C	2130
700x35C	2168
700x38C	2180
700x40C	2200
700x42C	2224
700x44C	2235
700x45C	2242
700x47C	2268
29x2,1	2288
29x2,2	2298
29x2,3	2326

Mantenimiento básico de tu NeosGPS

Un buen mantenimiento puede reducir el riesgo de daños.

- No dejes caer el dispositivo ni lo sometas a impactos fuertes.
- NO expongas este dispositivo a entornos de frío o calor extremos o de alta humedad.
- La superficie de la pantalla es propensa a arañazos. Utiliza un protector de pantalla de uso general no adhesivo para protegerla contra arañazos menores.
- Limpia este dispositivo con un paño suave humedecido con un detergente neutro diluido.
- No desmontes, repares o modifiques este dispositivo ya que, de lo contrario, la garantía del producto podría quedar anulada.

Información digital

Algunos datos solo se mostrarán después de realizar la asociación con un sensor Bluetooth y la conexión con el dispositivo.

Hora: hora actual de los satélites GPS.

Tiempo de marcha: tiempo transcurrido desde el inicio de la marcha.

Tiempo del recorrido: Tiempo total empleado en el recorrido actual (paradas incluidas).

Distancia: distancia recorrida en la marcha actual.

Cuentakilómetros: antes de restablecer el cuentakilómetros, se trata de la distancia total recorrida por este cronómetro.

Velocidad actual: distancia recorrida en bicicleta hasta ahora dividida por el tiempo.

Velocidad media: velocidad de marcha media ahora.

Velocidad máxima: velocidad máxima de la marcha.

Cadencia: número de pedales por minuto o ahora.

Se necesita conectar un sensor de cadencia Bluetooth al dispositivo.

Cadencia media: frecuencia de pedaleo media ahora.

Cadencia máxima: frecuencia de pedaleo máxima de la marcha actual.

Frecuencia cardíaca: frecuencia cardíaca por minuto ahora.

Se necesita conectar un sensor de frecuencia cardíaca Bluetooth al dispositivo.

Frecuencia cardíaca media: índice de latidos medio ahora.

Frecuencia cardíaca máxima: índice de latidos máximo durante la marcha actual.

Umbral anaeróbico de ritmo cardíaco: ritmo cardíaco medio en el que el ácido láctico comienza a acumularse y no se puede metabolizar durante un entrenamiento exigente.

Umbral anaeróbico de ritmo cardíaco: porcentaje del índice de latidos actual sobre el valor umbral anaeróbico.

Intervalo de umbral anaeróbico de ritmo cardíaco: intervalo de ritmo cardíaco del valor anaeróbico actual.

Declaración de la condición de presencia del marcado de sustancias restringidas

Nombre del equipo: Grabadora para bicicletas con GPS. Tipo de designación (tipo): NeosGPS						
Unidad	Sustancias restringidas y sus símbolos químicos					
	Plomo (Pb)	Mercurio (Hg)	Cadmio (Cd)	Cromo hexavalente (Cr+6)	Bifenilos polibromados (PBB)	Éteres de difenílicos polibromados (PBDE)
Carcasa	○	○	○	○	○	○
PCB	○	○	○	○	○	○
Pantalla	○	○	○	○	○	○
Línea de conexión	○	○	○	○	○	○

Nota 1: "Si se supera el 0,1 % del peso" y "se supera el 0,01 % del peso" significa que el porcentaje de contenido de la sustancia restringida supera el valor de porcentaje de referencia de la condición de presencia.

Nota 2: "○" indica que el porcentaje de contenido de la sustancia restringida no supera el porcentaje del valor de referencia de presencia.

Nota 3: "-" indica que la sustancia restringida corresponde a la excepción.

Número de certificación del producto:

CCAJ18LP1870TO

CI537069050042—00

Identificador de la FCC: ZL7-NEOSGPS

IC: 9707A-NEOSGPS

Las especificaciones y las funciones del producto de este manual son solo para referencia. Esta compañía puede cambiarlos sin previo aviso.